

LAUFEN

Bathroom Culture since 1892  www.laufen.com



twinprime pin



Perfectly formed. Simple. Without a gram wasted. twinprime pin focuses on the essentials. Sheer function allied with classic elegance and supreme quality. twinprime pin – the power of the clean line.

Perfekt geformt. Schnörkellos. Kein Gramm zuviel. twinprime pin konzentriert sich auf das Wesentliche. Reinste Funktion vereint mit schlichter Eleganz und hochstehender Qualität. twinprime pin – die Kraft der klaren Linie.

Forme parfaite. Sans fioritures. Pas un gramme de trop. twinprime pin se concentre sur l'essentiel. Pure fonctionnalité combinée à une élégance sobre et une qualité élevée. twinprime pin – la force des lignes claires.

Perfect gevormd. Strak. Geen gram te veel. twinprime pin concentreert zich op het wezenlijke. Pure functie in combinatie met natuurlijke elegantie en hoogstaande kwaliteit. twinprime pin – de kracht van de heldere lijn.





31113.1.004.111.1
Basin single-lever mixer, fixed spout 110 mm, with pop-up waste

Waschtischmischer, Festauslauf 110 mm, mit Ablaufventil
 Mitigeur de lavabo, bec fixe, saillie 110 mm, avec vidage
 Wastafelmengkraan, vaste uitloop 110 mm, met waste

31113.1.004.110.1
Basin single-lever mixer, fixed spout 110 mm, without pop-up waste

Waschtischmischer, Festauslauf 110 mm, ohne Ablaufventil
 Mitigeur de lavabo, bec fixe, saillie 110 mm, sans vidage
 Wastafelmengkraan, vaste uitloop 110 mm, zonder waste

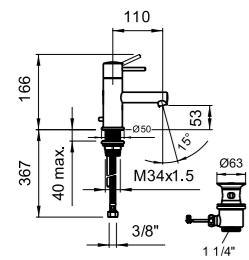

31113.1.004.121.1
Basin single-lever mixer, fixed spout 145 mm, with pop-up waste

Waschtischmischer, Festauslauf 145 mm, mit Ablaufventil
 Mitigeur de lavabo, bec fixe, saillie 145 mm, avec vidage
 Wastafelmengkraan, vaste uitloop 145 mm, met waste

31113.1.004.120.1
Basin single-lever mixer, fixed spout 145 mm, without pop-up waste

Waschtischmischer, Festauslauf 145 mm, ohne Ablaufventil
 Mitigeur de lavabo, bec fixe, saillie 145 mm, sans vidage
 Wastafelmengkraan, vaste uitloop 145 mm, zonder waste

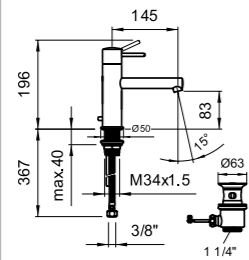

31613.1.304.211.1
LumiTouch electronic basin tap, fixed spout 110 mm, with pop-up waste

Elektronische Waschtischarmatur LumiTouch, Festauslauf 110 mm, mit Ablaufventil
 Robinet de lavabo électronique LumiTouch, bec fixe 110 mm, avec vidage

Elektronische Wastafelmengkraan Lumetouch, vaste uitloop 110 mm, met waste

31613.2.304.211.1
LumiTouch electronic basin tap, fixed spout 110mm, without pop-up waste

Elektronische Waschtischarmatur LumiTouch, Festauslauf 110 mm, ohne Ablaufventil
 Robinet de lavabo électronique LumiTouch, bec fixe 110 mm, sans vidage

Elektronische Wastafelmengkraan Lumetouch, vaste uitloop 110 mm, zonder waste

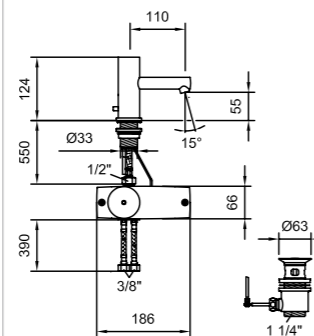

31113.1.504.120.1
Standing column mixer (basin), fixed spout 210 mm without pop-up waste

Standsäulen Waschtischmischer, Festauslauf 210 mm, ohne Ablaufventil

Mitigeur de lavabo à bec rehaussé, bec fixe, saillie 210 mm, sans vidage
 Mengkraan op kolom, vaste uitloop 210 mm, zonder waste

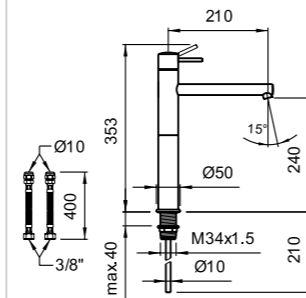

34113.1.004.111.1
Bidet single-lever mixer, with pop-up waste

Bidetmischer, mit Ablaufventil
 Mitigeur de bidet, avec vidage
 Bidetmengkraan, met waste

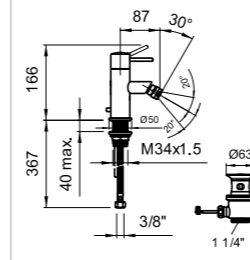

32113.7.004.146.1
Bath mixer, complete, gauge 153 mm, with fittings and with accessories

Bademischer, komplett, Anschlussdistanz 153 mm, mit Verschraubungen und mit Zubehör
 Mitigeur de bain, complet, écartement 153 mm, avec raccords et avec accessoires

Badmengkraan, compleet, afstand 153 mm, met klieren en met accessoires

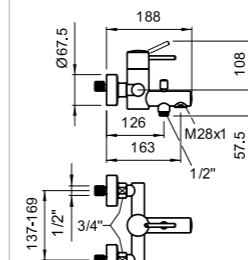

33113.7.004.146.1
Shower mixer, complete, gauge 153 mm, with fittings and with accessories

Duschenmischer, komplett, Anschlussdistanz 153 mm, mit Verschraubungen und mit Zubehör
 Mitigeur de douche, complet, écartement 153 mm, avec raccords et avec accessoires

Douchemengkraan, compleet, afstand 153 mm, met klieren en met accessoires

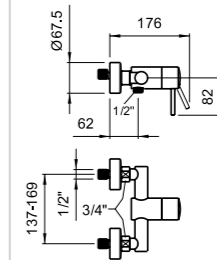

37113.0.004.060.1
Wall spout, 185 mm
 Wanneneinlauf, Auslauf 185 mm
 Goulot mural, saillie 185 mm
 Wanneneinlop, uitloop 185 mm

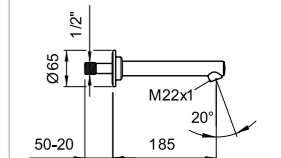



32113.1.004.126.1

Column bath mixer, with accessories

Standsäule Bademischer, mit Zubehör

Mitigeur de bain sur colonne, avec accessoires

Staaende badmengkraan, met accessoires

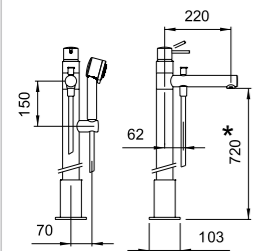

37098.5.000.000.1

Technical bloc for column bath mixer

Rohbaukörper zu Standsäulenbademischer

Bloc technique pour mitigeur de bain sur colonne

Technisch blok voor staande badmengkraan

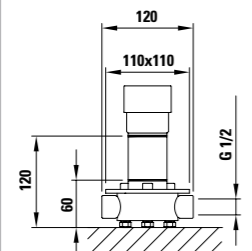

32113.4.004.284.1

Roman tub filler 4-holes, on straight plate

Wannenfüllkombination 4-Loch, auf Platte

Garniture de remplissage de baignoire 4 trous, sur plaque

Badvullerset 4-gats, op Platte

32113.4.904.284.1

Roman tub filler 4-holes, without plate

Wannenfüllkombination 4-Loch, ohne Platte

Garniture de remplissage de baignoire 4 trous, sans plaque

Badvullerset 4-gats, zonder Platte

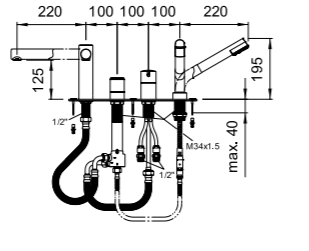

32113.3.004.284.1

Roman tub filler 3-holes, on straight plate

Wannenfüllkombination 3-Loch, auf Platte

Garniture de remplissage de baignoire 3 trous, sur plaque

Badvullerset 3-gats, op Platte

32113.3.904.284.1

Roman tub filler 3-holes, without plate

Wannenfüllkombination 3-Loch, ohne Platte

Garniture de remplissage de baignoire 3 trous, sans plaque

Badvullerset 3-gats, zonder Platte

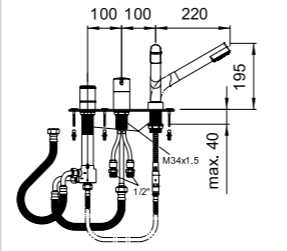

31113.6.004.120.1

Set for concealed wall mixer, spout 187 mm

Fertigmontage-Set für Unterputz-Wandmischer, Festauslauf 187 mm

Habillage extérieur pour mitigeur mural encastré, goulot fixe 187 mm

Set-Eindmontage voor inbouw-Wandmengkraan, vaste uitloop 187 mm

37698.1.000.200.1

Rough-in set LW for concealed basin wall mixer

Rohbauset LW für UP-Wandmischer

Set de montage LW pour mitigeur de lavabo mural encastré

Montageset LW voor inbouw-wandmengkraan

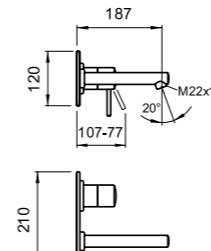

32113.6.004.000.1

Set for concealed bath mixer with diverter

Fertigmontage-Set für Unterputz-Bademischer

Habillage extérieur pour mitigeur de bain encastré

Set-Eindmontage voor inbouw-Badmengkraan

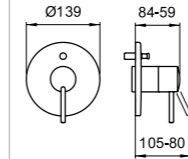

33113.6.004.000.1

Set for concealed shower mixer

Fertigmontage-Set für Unterputz-Duschenmischer

Habillage extérieur pour mitigeur de douche encastré

Set-Eindmontage voor inbouw-Douchemengkraan

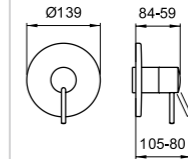

37898.0.000.000.1

Simibox Concealed box for bath and shower mixer

Unterputz-Einbaukörper für Bade- und Duschenmischer

Corps encastré pour mitigeur de bain et de douche

verborgen lichaam voor Bad- en Douchemengkraan

37998.0.003.000.1

Mounting aid for Simibox

Montagehilfe für Simibox

Aide de montage pour Simibox

Vergadering steun voor Simibox

37998.0.000.500.1

Flange aid for Simibox

Flansch für Simibox

Bride pour Simibox

Flens voor Simibox

37998.0.000.050.1

Extension set L = 25 mm

Verlängerungsset L = 25 mm

Rallonge L = 25 mm

Verlengset L = 25 mm

37998.0.000.060.1

Extension set L = 50 mm

Verlängerungsset L = 50 mm

Rallonge L = 50 mm

Verlengset L = 50 mm

