

LAUFEN

Bathroom Culture since 1892  www.laufen.com

Simibox. Sie könnens drehen und wenden, wie Sie wollen.



Simibox
The professional's choice



Inhaltsverzeichnis

Simibox. Die Zukunft ist vielseitig! 4–5

Simibox. Die Würfel sind gefallen. 6–7

Simibox. Vorteile im Quadrat. 8–9

Simibox. Das Unterputzsystem mit Format. 10–11

Simibox. Clever konstruiert, fix montiert. 12–13

Simibox. Raum für mehr Individualität. 14–15

Simibox. Das Bestellsortiment auf einen Blick. 16–17

Simibox mit Ecototal – Technik und Umwelt in Bestform. 18



Simibox. Die Zukunft ist vielseitig!



Denn Innovation hat eine neue Dimension.



Das Badezimmer hat sich längst als Wohnraum etabliert. Die Konsequenz: steigende Ansprüche an die Raumgestaltung bezüglich Fläche und Ästhetik. Da sind innovative Konzepte hochwillkommen.

Auch die Grenzen zwischen Bade- und Schlafzimmer verschwimmen zusehends. Damit wächst der Wunsch, schöne Formen und Flächen möglichst ohne sichtbare Installationen zu präsentieren. Es ist deshalb kaum erstaunlich, dass sich Unterputzarmaturen einer steigenden Beliebtheit erfreuen. So wird nicht bloss das Auge verwöhnt, sondern auch Platz frei im Bad – für mehr Komfort und Lebensqualität.

Natürlich stellt die Unterputzvariante an die Montage etwas höhere Ansprüche. Umso wichtiger ist es, dass die verwendeten Unterputzeinbaukörper die Gesamtinstallation erleichtern: Eine rasche und einfache Montage ist schlicht ein Muss. Die Nachfrage nach intelligenten Unterputzsystemen ist dementsprechend gross. Unser Vorschlag: die Simibox – ein System für alle Designlinien.



Simibox. Die Würfel sind gefallen.

Denn die Summe der Komponenten macht den Erfolg.

Simibox



Die Box

Das Fertigmontageset



Die Funktionseinheit



Das Dekor

Vielseitig: Für die praxisbezogene Montage sind Flexibilität und ein einfaches Handling ein Muss. Doch Simibox kann mehr: Wenige Handgriffe genügen, um Warm- und Kaltwasser sowie Dusch- und Badanschlüsse umzukehren. Zudem ermöglicht die integrierte Vorabsperrung eine einfache Wartung des Systems.

Durchdacht: Eingebettet zwischen Grundkörper und Dekor schlägt das Herz der Armatur. Die Funktionseinheit, welche die Mischpatrone und den Umsteller enthält, garantiert ein unbeschwertes Dusch- und Badevergnügen – dank kluger Technik. Varianten inklusive Sicherheitseinrichtung für Badewannen mit Einlauf-Überlauf-Mischpatrone sowie thermostatischer Mischpatrone sind in Vorbereitung. Für Armaturen, auf die man auch morgen noch bauen kann.

Formschön: Spitzentechnologie in der Wand ist nichts ohne eine attraktive Hülle, die alles vervollständigt. Das hochwertige Design unserer Unterputzmischer perfektioniert das Dusch- und Baderlebnis. Zusammen mit der Funktionseinheit bilden die jeweiligen Dekor-teile das Fertigmontageset, welches zu allen wichtigen Designlinien passend erhältlich ist. Und sind mal wieder frische Formen gefragt, ist ein Wechsel im Handumdrehen erledigt.

Simibox. Vorteile im Quadrat.



Denn im Detail liegt der Unterschied.



Drehen, wie mans will

Praktisch: Die Anschlüsse für die Zuleitungen der Simibox können im Handumdrehen vertauscht werden.



Umkehrmöglichkeit für Mischwasserabgänge

Durchdacht: Die Anschlüsse für Dusche und Bad können auch nach der Montage jederzeit mit wenigen Handgriffen umgetauscht werden.



Einfache Lagekorrektur nach Einbau um bis zu 5°

Zeitsparend: Falls die eigentliche Box nicht exakt waagrecht montiert wurde, lässt sich die Funktionseinheit beidseits nachträglich um 5° justieren. Dank dieser Feinkorrektur erübrigen sich teure Nacharbeiten.

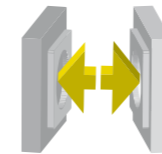

Zahlreiche Installationsmöglichkeiten

Flexibel: Ob Unterputz, Aufputz oder Vorwand – die Simibox eignet sich für jede Montageart. Eins bleibt immer gleich: die einfache Installation.



Variable Einbautiefe

Montagefreundlich: Die Variabilität der Einbautiefe beträgt 25 mm. Sollte die Simibox mal zu tief eingebaut sein, stehen Verlängerungssets von 25 oder 50 mm zur Verfügung.



Eine einzige Box für alle Designlinien

Designorientiert: Formschöne Dekors stehen in zahlreichen Varianten bereit, um jedes Badezimmer stilvoll und persönlich zu gestalten.



Integrierte Vorabspernung

Intelligent: Kurz zwei Schrauben drehen, und das Wasser stoppt. Dank der lokalen Vorabspernung lässt sich ein Service rasch und einfach durchführen, ohne im gesamten Gebäude das Wasser abstellen zu müssen.

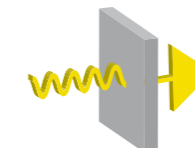

Integrierte Schall- und Vibrationsdämpfer

Durchdacht: der integrierte Vibrations- und Schallschutz.



Simibox mit Sicherheitseinrichtung und als Thermostatversion

Komplett: Eine Variante mit Sicherheitseinrichtung sowie eine Ausführung mit thermostatischen Mischerkartuschen sind in Vorbereitung.

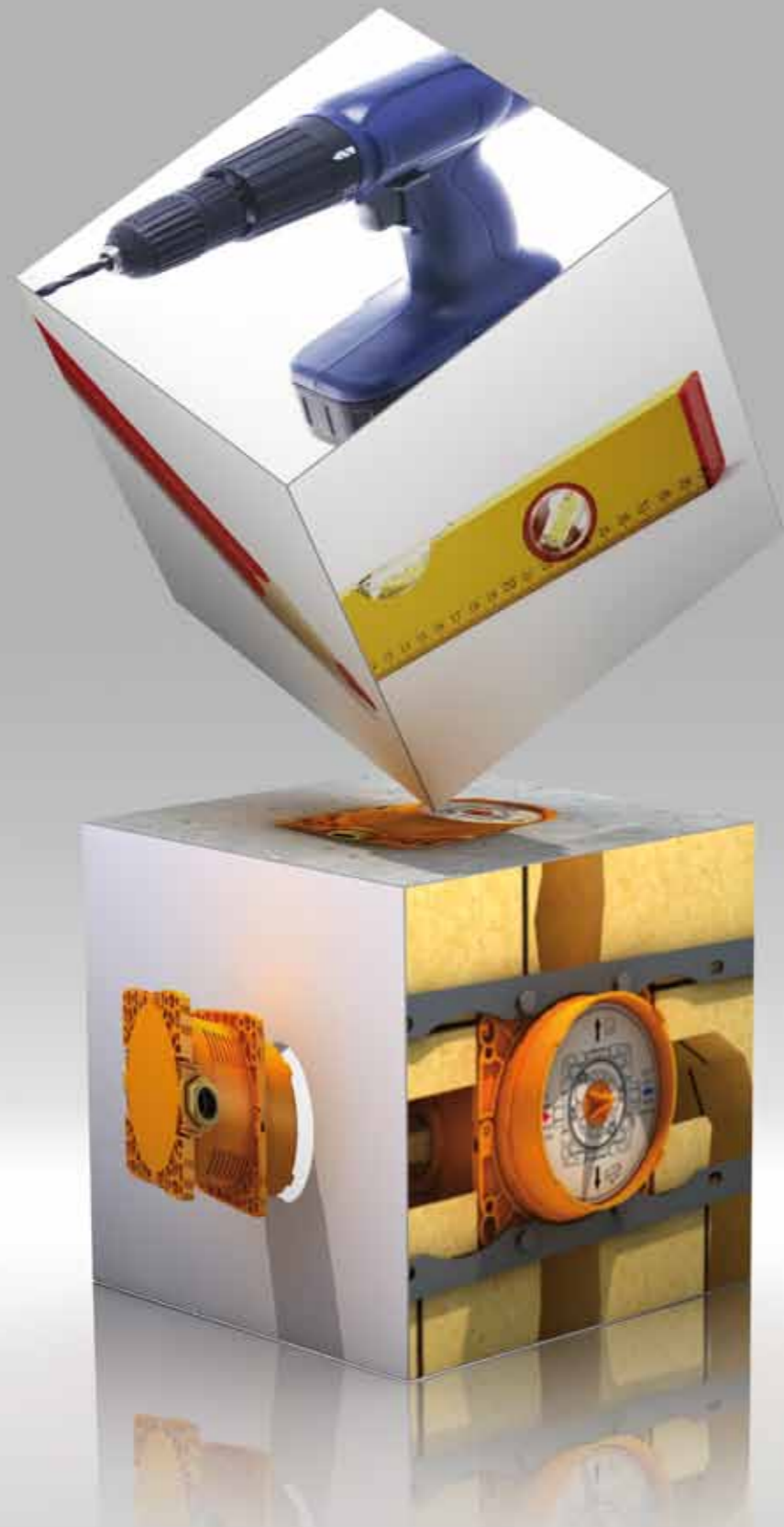

Simibox. Das Unterputzsystem mit Format.

Denn aller Anfang ist leicht.

Für jede Montageart geeignet

Die Simibox eignet sich grundsätzlich für jedes Bauvorhaben. Der Arbeitsablauf bleibt ungeachtet der Einbauart weitgehend derselbe.

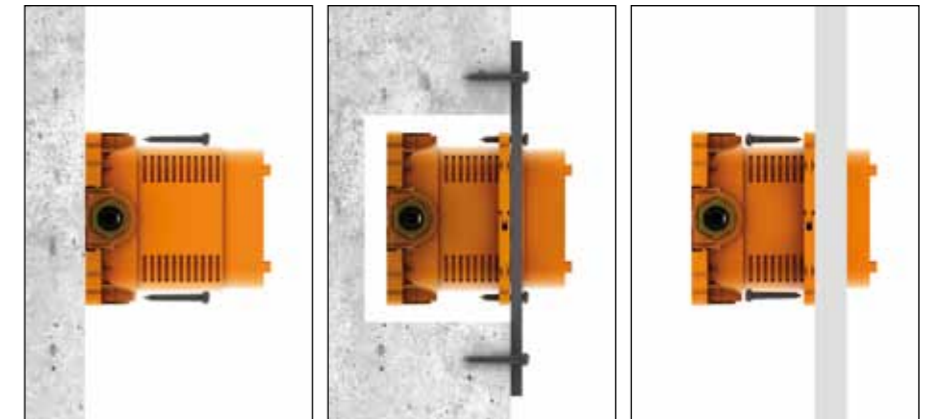

Simple Vorbereitungen

Und so kommt die Box ins Bad: Einmal ausgepackt, wird der Befestigungsflansch direkt als Schablone für die Bohrlöcher verwendet. Wir brauchen bloss 1 Bleistift, 4 Markierungen, 1 Wasserwaage, 1 Bohrmaschine und 1 Kreisbohrer für die Vorwand (Varianten Aufputz und Vorwand). Und bereits vier Löcher später kann geschraubt werden!



Praktische Arbeitshilfen

Speziell für die Montage in die Wand bieten sich die als Zubehör erhältlichen Montagebügel inklusive Befestigungsmaterial an. Damit gelingt eine sichere Installation selbst unter schwierigen Bedingungen. Ebenso nützlich sind die Verlängerungssets (verfügbare Längen: 25 und 50 mm), mit welchen eine zu grosse Einbautiefe der Simibox ausgeglichen werden kann.



Simibox. Clever konstruiert, fix montiert.

Kluge Technik besticht durch Einfachheit. So sauber und aufgeräumt die Simibox im Innern ist, so simpel ist auch die Montage. Und das ist bloss ein Vorteil unseres flexiblen Unterputzsystems.



1. Befestigung der Simibox. Richten Sie den Befestigungsflansch mit einer Wasserwaage aus (Toleranz von $\pm 5^\circ$) und markieren Sie die vier Schraubenlöcher. Bohren Sie die Löcher vor und fixieren Sie die Box mit vier Schrauben. Je nach Situation leistet die als Zubehör erhältliche Montagehilfe gute Dienste (siehe Seite 11 unten).



2. Anschluss der Simibox an die Leitungen. Schliessen Sie die Simibox an die Wasserleitungen sowie an die Mischwasserabgänge an. Falls die Anschlüsse für Warm- und Kaltwasser umgekehrt werden sollen, muss die Box nicht demontiert werden. Entfernen Sie die Spül- und Abpressvorrichtung sowie die Zwischenplatte mit den zwei Umstellringen und drehen Sie den Einlauf-Umstellung um 180° . Dasselbe Prinzip gilt für die Mischwasserabgänge, doch hier drehen Sie den Auslauf-Umstellung um 180° .



3. Spülen und Dichtigkeitsprüfung. Das Spülen und die Dichtigkeitsprüfung der Anschlüsse mit fixierter Spül- und Abpressvorrichtung gemäss ortsüblichen Vorschriften vornehmen. Danach die Wasserzufuhr mittels integrierter Vorabspernung wieder schliessen.

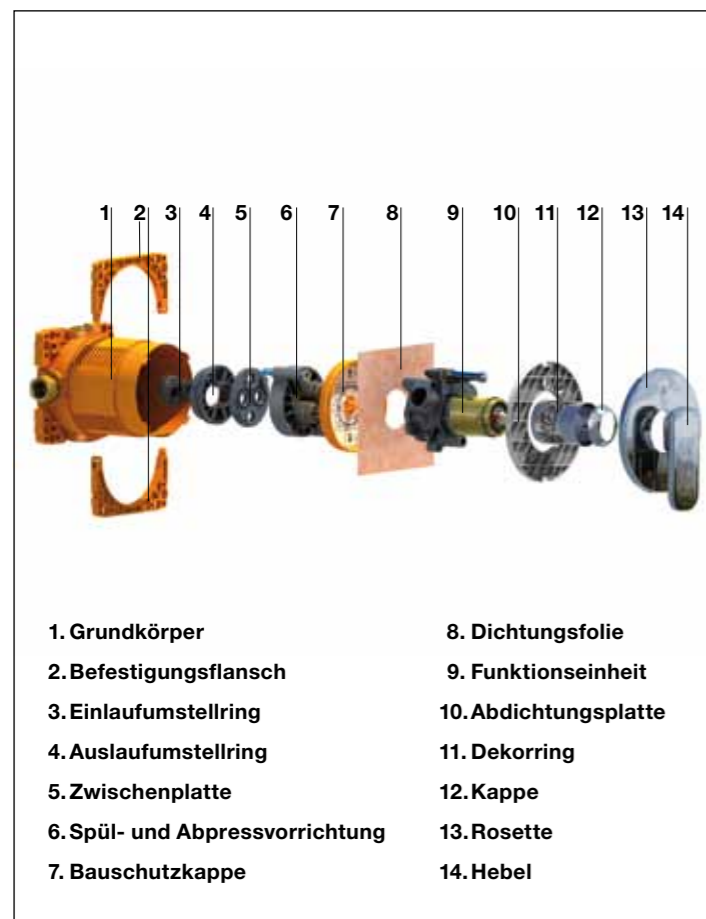

4. Bohren der Wandaussparung für Simibox. Mithilfe der Spitze der Bauschutzkappe auf der Vorwand bzw. Gipsplatte das Zentrum für die Kreislochbohrung markieren und diese anschliessend vornehmen. Dies gilt nur für die Einbauarten auf/vor die Wand und bei Trägersystemen (siehe Seite 11). Anschliessend die Montage der Vorwand vornehmen.



5. Dichtungsmanschette anbringen. Nach der Installation und der Prüfung die Nahtstelle zwischen Wand und Kunststoffbox mit Silikon ausspritzen. Um die Box herum Dichtstoff auf die Wand aufbringen und die Dichtungsmanschette über die Box stülpen, dann festkleben. Anschliessend die Fliesen verlegen.



6. Entfernen der Abpressvorrichtung und Einsetzen der Funktionseinheit. Den Rand der Simibox fliesenbündig mit einem Messer kürzen. Falls die Armatur nicht gleich eingebaut wird, die Grundeinheit mit der Bauschutzkappe abdecken. Ansonsten die Spül- und Abpressvorrichtung entnehmen und die Funktionseinheit einsetzen. Wenn sich die Simibox zu tief in der Wand befindet, kann das Verlängerungsset (Längen: 25 oder 50mm) die Distanz überbrücken.



7. Nachjustieren und Befestigen der Funktionseinheit. Auch wenn der Befestigungsflansch der Simibox nicht ganz waagrecht montiert wurde, kann dies mit der Funktionseinheit nachträglich noch um bis zu je 5° aufgefangen werden. Danach die beiden Schrauben mit dem Inbusschlüssel fest anziehen.



8. Montage der Abdichtungsplatte. Die Abdichtungsplatte korrekt über dem Umsteller positionieren und mit zwei Schrauben fixieren.



9. Montage der Dekorkomponenten. Den Dekorning auf die fixierte Funktionseinheit aufsetzen und einschrauben. Die Kappe auf den Dekorning aufschrauben und die Rosette auf die Abdichtungsplatte aufstecken. Mit der Montage des Griffs ist die Armatur komplett. Nun das System unter Druck setzen und alles auf Dichtheit und Funktion überprüfen. Für den Service oder den Funktionswechsel die Dekorelemente entfernen und die zwei internen Wasserabsperrentile – nicht die zentrale Hauptzufuhr – schliessen. Nun kann die Funktionseinheit mühelos ausgewechselt werden.



Simibox. Raum für mehr Individualität.



























Denn die Geschmäcker sind verschieden.

Wirklich praktisch, so ein Unterputzsystem – alles Wesentliche liegt gut geschützt in der Wand. Doch erst ein ansprechendes Äusseres verleiht der Funktion sichtbar Form. Ob klassisch-elegant, futuristisch-kühn oder alltäglich-schlicht – Unterputzmischer von LAUFEN bieten etwas für jeden Geschmack. Und sind im Handumdrehen ausgetauscht.



Simibox. Das Bestellsortiment auf einen Blick.

Unterputzeinbaukörper	Fertigmontagesets bestehen aus Funktionseinheit und Dekorkomponenten												
Simibox	Funktionseinheit	Dekorkomponenten											
 <p>Box 3.7898.0.000.000.1</p>	Mechanische Ausführungen	 Mischer ohne Umsteller	 curvepro: 3.3165.6.004.000.1	 twinprime: 3.3132.6.004.000.1	 twinprime pin: 3.3113.6.004.000.1	 twinpro: 3.3150.6.004.000.1	 cityprime: 3.3168.6.004.000.1	 cityplus class: 3.3154.6.004.000.1	 citypro: 3.3195.6.004.000.1	 mimo: 3.3155.6.004.000.1	 Quadriga: 3.3121.6.004.000.1	 Swap: 3.3176.6.004.000.1	 Fjord: 3.3187.6.004.000.1
		 Mischer mit Umsteller	 curvepro: 3.2165.6.004.000.1	 twinprime: 3.2132.6.004.000.1	 twinprime pin: 3.2113.6.004.000.1	 twinpro: 3.2150.6.004.000.1	 cityprime: 3.2168.6.004.000.1	 cityplus class: 3.2154.6.004.000.1	 citypro: 3.2195.6.004.000.1	 mimo: 3.2155.6.004.000.1	 Quadriga: 3.2121.6.004.000.1	 Swap: 3.2176.6.004.000.1	 Fjord: 3.2187.6.004.000.1
		Mischer mit Umsteller und Sicherheits-einrichtung	In Vorbereitung										
	Thermostatausführungen	Mischer ohne Umsteller	In Vorbereitung										
		Mischer mit Umsteller	In Vorbereitung										

Simibox mit Ecototal – Technik und Umwelt in Bestform.



Fast alle unsere mechanischen Armaturen sind mit der Mengen- und Temperaturbremse Ecototal ausgestattet und sparen so ohne Komfortverlust bis zu 33% Energie und Wasser. Ecoto-

tal trägt das Label Energy: Dieses kennzeichnet Produkte, die sich günstig auf den Wasser- und Energieverbrauch auswirken.

